



FOREST DESIGN SERIES



SMART HOME



APP
BEDIENING



DRAADLOZE
BEDIENING



KOORD
BEDIENING



HAND
BEDIENING

Een gordijnrailsysteem uit de Design Series is de perfecte match tussen een oogstrelend design en optimaal gebruikersgemak. Bedieningsvarianten: handbediening, koordbediening en gemotoriseerde bediening.

FOREST DS[®]
FOREST DS-XL[®]
FOREST DS-XL[®] Gemotoriseerd
FOREST DS-XL[®] LED
FOREST DS-XL[®] LED Gemotoriseerd

THE WORLD
BEHIND
YOUR
CURTAINS



reddot winner 2021

FOREST DS® - DESIGN SYSTEM



Het DS® gordijnrailsysteem is voor de liefhebber van een strak vormgegeven gordijnrail. Dit handbediend gordijnrailsysteem past in ieder stijlvol interieur met oog voor design.

Het DS®-systeem heeft dezelfde afmetingen als het KS-systeem. Hierdoor zijn, op de eindkapjes na, alle KS® onderdelen toe te passen. De hoogte van de rail is 11 mm. Het speciale design van het ontwerp zorgt ervoor de steunen uit het zicht gemonteerd kunnen worden bij plafondmontage. De DS® rail is ook te buigen en daarmee uitermate geschikt voor halfronde erkers of in andere gebogen situaties.

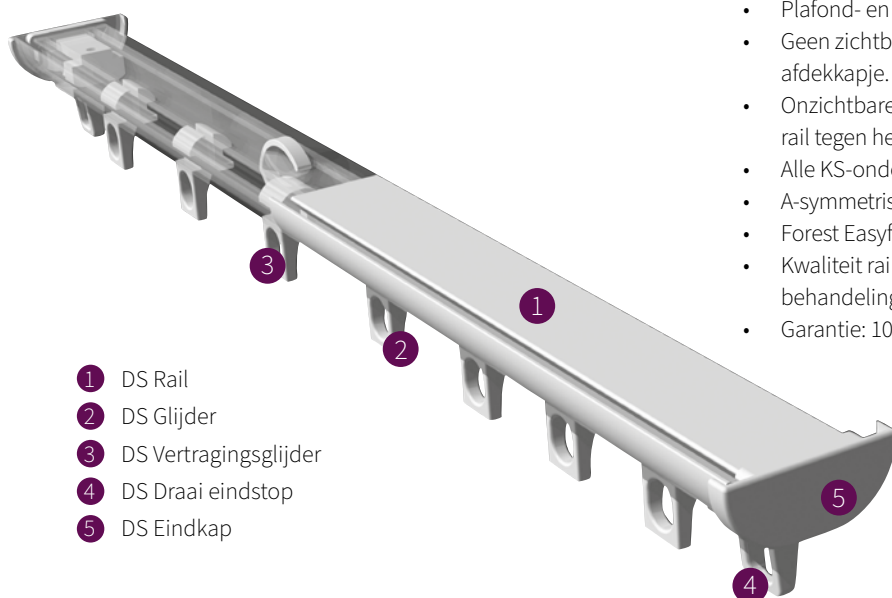

- 1 DS Rail
- 2 DS Glijder
- 3 DS Vertragingsglijder
- 4 DS Draai eindstop
- 5 DS Eindkap

PRODUCTINFORMATIE

- Elegant gevormd handbediend design gordijnrailsysteem.
- Voor alle types lichte- en middelzware gordijnen (max.draaggewicht 8 kg per meter).
- Kleuropties: mat wit, wit, grijs, taupe, antiek, antraciet, mat zwart en zwart.
- Lengtes in wit: 4, 5, 6 en 7 meter (grijs, taupe, antiek, antraciet, zwart in 6 meter en mat wit, mat zwart in 6 en 7 meter).
- Ook te buigen in variabele radius voor halfronde erkers.
- Gemakkelijk en snel te installeren.
- Plafond- en wandsteunen beschikbaar.
- Geen zichtbare bevestiging van de steunen door geïntegreerd afdekkapje.
- Onzichtbare plafondsteun voor onzichtbare bevestiging van rail tegen het plafond beschikbaar.
- Alle KS-onderdelen toepasbaar.
- A-symmetrische, inklikbare glijders, geruisarm en UV-bestendig.
- Forest Easyfold Systeem voor wafelplooi toepasbaar.
- Kwaliteit rail: aluminium gepoedercoat voorzien van antifreticte behandeling.
- Garantie: 10 jaar.

KENMERKEN

- Gewicht: 170 gr/meter
- Materiaal: Aluminium extrusie
- Afmeting: 12 x 24 mm
- Kleuren: wit, mat wit, grijs, antraciet, zwart, mat zwart

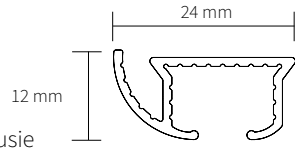

TE GEBRUIKEN IN

Particuliere en/of projectmarkt of daar waar een hoogwaardige en elegant handbediend design gordijnrailsysteem gewenst is.

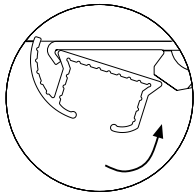

Eenvoudig te monteren:
inklikken-positioneren-vastzetten

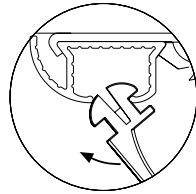

Inklikbare glijders

BUIGEN

De rail kan gebogen worden met een radius van 10 cm. Bochten met een grotere radius kunnen worden gebogen met het elektrisch buitgapparaat, of zijn op aanvraag leverbaar. Het buigen voor erkers is op aanvraag mogelijk. Buiginstructies zijn op aanvraag leverbaar.



BEDIENINGSMOGELIJKHEDEN

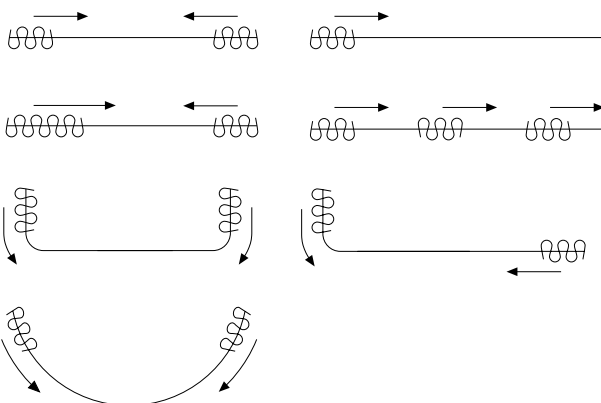

MONTAGE

Smart Klick Aluminium afstandsteun enkel

- A) 7,5 cm B) 6,3 cm
A) 10 cm B) 8,8 cm

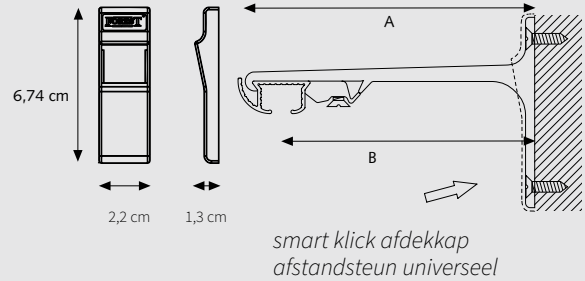

Smart Klick Aluminium afstandsteun dubbel

- A) 15 cm B) 9,2 cm C) 4,5 cm
A) 20 cm B) 9,2 cm C) 9,5 cm

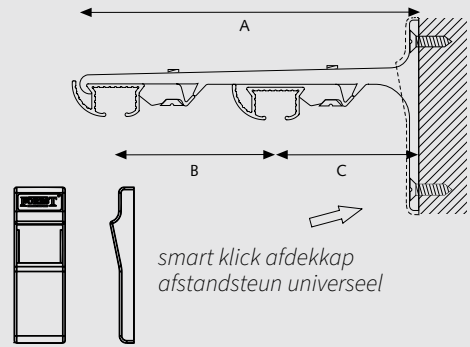

Smart Klick Aluminium afstandsteun drievoud

- A) 25 cm B) 9,3 cm C) 5 cm

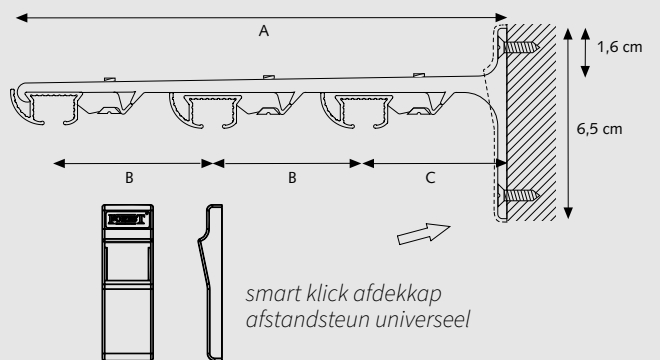

Verstelbare Wandsteun

- 8 cm verstelbaar tot 9,5 cm
A = 8,9 / B = 8 < > 9,5 / D = 3,75 / E = 5,95 cm

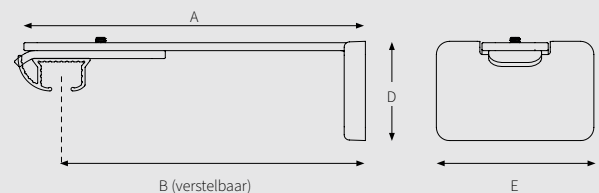



Forest biedt met de DS-XL® Series een gordijnrailsysteem met het accent op functioneel design. Het Design Systeem geeft ieder interieur een extra visuele uitstraling.

Stijlvolle gordijnen verdienen een elegante en modieuze gordijnrail. De DS-XL® Series zorgen voor een strakke afwerking en dragen bij aan een unieke look in huis.

Dankzij een symmetrisch profiel kan het systeem “blind” worden gemonteerd aan het plafond. Dit zorgt voor een extra strakke afwerking. Door middel van draaisteunen of kliksteunen is de rail eenvoudig te monteren

Voor een maximaal design effect kan er een waveplooi worden toegepast. De DS-XL® Series zijn namelijk speciaal ontworpen voor het Forest Wave Systeem. Het wavesysteem garandeert een golvend effect over de gehele lengte van de gordijnen en is altijd soepel te bedienen.

PRODUCTINFORMATIE

- Elegant & stijlvol handbediend, gekoörd design gordijnrailsysteem.
- Voor alle types medium-zware gordijnen.
- Kleuropties: wit, grijs of antraciet met bijbehorende onderdelen.
- Standaard lengte 6 meter.
- Gemakkelijk en snelle installatie.
- Plafond- en wandsteunen beschikbaar.
- Onzichtbare plafondsteun voor onzichtbare bevestiging van rail tegen het plafond beschikbaar.
- Glijders zijn bestemd tegen zwaar werk voor een gemakkelijk geleiding.
- Glijders zijn UV beschermd tegen verkleuring.
- Forest Wave Systeem toepasbaar.
- Garantie: 10 jaar.

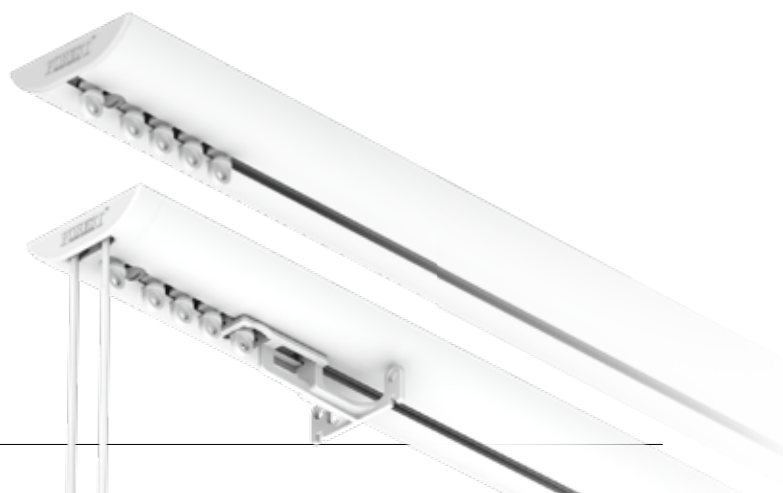

TE GEBRUIKEN IN

Hotels, kantoren, woningen, boten, motorhomes, vliegtuigen of daar waar een hoogwaardige design gordijnrailsysteem gewenst is.

KENMERKEN

- Schaal: 1 op 1
- Gewicht: 480 gr/meter
- Materiaal: Aluminium extrusie
- Afmeting: 60 x 15 mm
- Kleuren: wit, grijs, antraciet

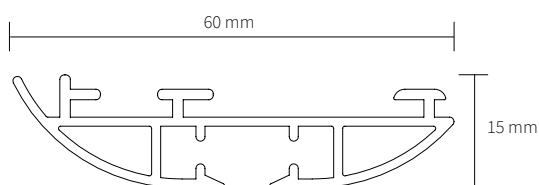

FOREST WAVE SYSTEEM

De keuze van een ploovorm is een kwestie van smaak. De Design Series zijn geschikt voor iedere ploovorm; standaard plooï, vlinderplooi of zelfs de wavelooi via het Forest Wave Systeem. Het Forest Wave Systeem geeft gordijnen een oogstrelende wavelooi van begin tot het einde van de rail, vanaf het moment dat de gordijnen opgehangen worden. Het wave-systeem kan op alle gordijnrailystemen uit de Design Series worden toegepast.

Voor meer informatie over het Forest Wave Systeem en de basisonderdelen verwijzen wij u naar onze Forest Wave Series brochure.

EASYFLEX/EASYWAVE TOOL

Met deze tool kunt u eenvoudig berekenen hoeveel glijders er nodig zijn voor uw gordijnrail, hoeveel Easyflex/wave band u nodig heeft en hoe breed het gordijnpakket is. Scan de QR-code.



Easyflex band toepassing op de DS-XL rail

KLEUROPTIES

De DS-XL® is verkrijgbaar in drie kleuren: wit, grijs en antraciet.



FOREST DS-XL® LED / GEMOTORISEERD



red dot winner

Het DS-XL® LED systeem is een uniek gordijnrailsysteem dat stijlvol design combineert met een modieuze en duurzame manier van verlichting. Daarnaast biedt de gemotoriseerde variant ook nog eens een optimaal bedieningscomfort.

Een optimale verlichting van een interieur valt of staat met een doordacht lichtplan op drie niveaus: op hoog niveau, sfeerverlichting op plafondhoogte. Op medium niveau, zoals wand- en hanglampen en op laag niveau, denk hierbij aan tafelen staande lampen. Met het DS-XL® LED systeem komen uw gordijnen nog meer tot zijn recht en creëert u meer sfeer in uw ruimte. Het DS-XL® LED systeem past daarmee perfect in een lichtplan op een hoog niveau.

Creëert privacy

Bijkomend voordeel van de geïntegreerde LED-verlichting is dat het de mogelijkheid biedt om meer privacy te creëren.

DUURZAME VERLICHTING

Traditionele manieren van verlichting zijn enorm milieuvriendelijk. De meeste energie wordt verspild doordat een lamp energie omzet in warmte. Met de opkomst van de milieuvriendelijke LED-verlichting is dit verleden tijd. LED-verlichting wordt niet warm en is energiezuinig. Daarnaast gebruikt LED-verlichting geen giftige chemicaliën en heeft het ook nog eens een levensduur van ongeveer 30.000 uur.

PRODUCTINFORMATIE

- Elegant en stijlvol handbediend en gemotoriseerd design gordijnrailsysteem met verlichting.
- Een uniek ontwerp waarin verlichting en een gordijnrail zijn gecombineerd.
- Voor alle types medium-zware gordijnen.
- Kleuropties: wit of antraciet met bijbehorende onderdelen.
- Standaard lengte 6 meter.
- Eenvoudige installatie door klikbare componenten.
- Installeren zonder te solderen, geen elektriciens nodig.
- Plafond- en muursteunen beschikbaar.
- Standaard geleverd met 1 LED-strip.
- Lichtkleur: LED 3000 Kelvin, warm wit.
- LED-verlichting is dimbaar (120 LED's per meter).
- LED-levensduur van 30.000 uur.
- Stroom: 10 watt/mtr.
- Energielabel: A+.
- Het DS-XL® LED gemotoriseerd systeem kan worden geïntegreerd in ieder building automation systeem.
- Forest Wave Systeem toepasbaar.
- DS-XL® LED ook met dubbel LED mogelijk.
- Garantie: 10 jaar (LED strip 2 jaar).



DS-XL® LED GEMOTORISEERD

De Forest DS-XL® Series is ook beschikbaar met een LED-variant: de DS-XL LED. Dit innovatieve gordijnrailsysteem is niet alleen een blikvanger in elke ruimte door de geïntegreerde verlichting, maar biedt ook ultiem bedieningscomfort. Het systeem is eenvoudig te bedienen via een afstandsbediening, een app of een domoticasysteem, waardoor een ongeëvenaarde ervaring van comfort en sfeer ontstaat. Bovendien kunt u kiezen uit één of twee LED-strips voor de perfecte ambiance.



RED DOT AWARD

Het DS-XL® LED gemotoriseerd gordijnrailsysteem is bekroond met de Red Dot Award 2021 vanwege zijn unieke product design. De Red Dot Award is een van de meest prestigieuze designprijzen ter wereld.



reddot winner

SPECIFICATIES

- Schaal: 1 op 1
- Afmeting: LED 61 x 20 mm
Afmeting: LED Gemotoriseerd 61 x 25 mm
- Gewicht: LED 580 gr/meter
Gewicht: LED Gemotoriseerd 675 gr/meter
- Materiaal: Aluminium extrusie

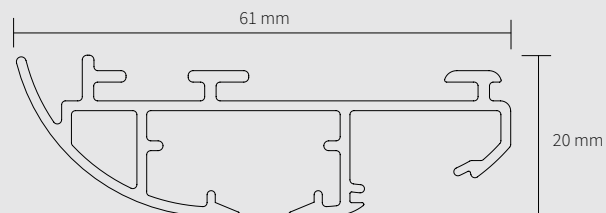

Handbediend
DS-XL LED
Kleuren: wit & antraciet

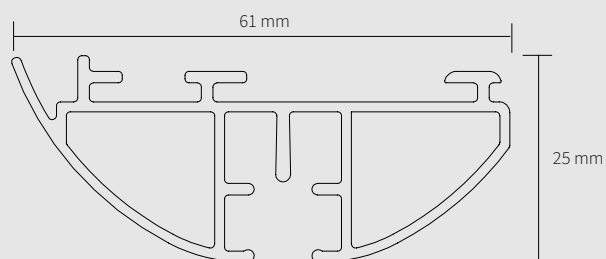

Gemotoriseerd
DS-XL
Kleuren: mat wit & mat zwart

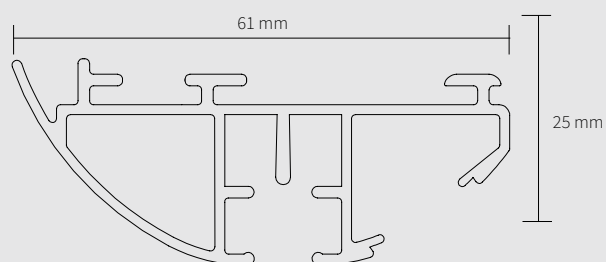

Gemotoriseerd
DS-XL LED
Kleuren: wit & antraciet

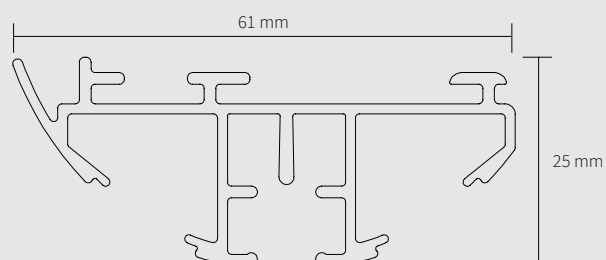

Gemotoriseerd
DS-XL Dubbel LED
Kleuren: wit & mat zwart

FOREST DS-XL® LED / GEMOTORISEERD

BEDIENINGSMOGELIJKHEDEN

Met het ruime aanbod aan beschikbare bedieningsmogelijkheden kiest u eenvoudig een passende oplossing die het beste bij u past: handbediend, via een afstandsbediening, met een app of sluit het DS-XL® (LED) gemotoriseerd systeem aan op uw domotica/gebouwautomatisering systeem.



AFSTANDSBEDIENING

We bieden twee verschillende afstandsbedieningen en een wandschakelaar. Deze zijn verkrijgbaar in wit en zwart:

- De EasyTouch afstandsbediening. Deze bedient tot 6 systemen en ongebruikte kanalen kunnen gedeactiveerd worden.
- De Diamond Sense afstandsbediening. Dit is een 15 of 2-kanaals afstandsbediening met een LED display.
- De EasyTouch wandschakelaar. Dit is een draadloze 2-kanaals wandschakelaar voor vaste bediening aan de muur.



APP BEDIENING VIA FOREST WIFI-DONGLE

Met de Shuttle® Wi-Fi-dongle kunt u uw gemotoriseerde gordijnen met uw mobiele apparaat bedienen via de Forest Connect app of zelfs via spraakbediening via Google Home of Amazon Echo zonder dat u een extra hub of gateway nodig heeft.



APP BEDIENING VIA FOREST WIRELESS CONNECTOR

De Forest Wireless Connector biedt een eenvoudige oplossing om gemotoriseerde gordijnen van Forest 'slim' te maken. Samen met een slimme stekker kunt u moeiteloos uw gordijnen bedienen via een app. Met bediening via de App kunt u meerdere gordijnen tegelijk of los van elkaar bedienen, thuis of op afstand. Creëer uw eigen scenes zodat de gordijnen op ieder gewenst moment doen wat u wilt. Als u de Forest Connect App wilt gebruiken, kunt u kiezen voor de slimme stekker van Forest. Als u echter uw gordijnen wilt bedienen met behulp van Apple HomeKit, Amazon Alexa of Google Assistant, heeft u een compatibele slimme stekker van derden nodig die werkt met deze smart home-apps. Dit RF-apparaat kan ook naadloos worden geïntegreerd in de meest gangbare gebouwbeheersystemen, waaronder systemen met droge contacten.



Scan voor met uitleg



GEBOUWAUTOMATISERING / HOTEL AUTOMATISERING

Door middel van relais aansturing kan het DS-XL® (LED) systeem op ieder gebouwbesturingssysteem worden aangesloten (let op, dit geldt niet voor de verlichting). Standaard ook leverbaar met een Bi Directionale Bus controller, waardoor data feedback communicatie in bv. Crestron Automation applicaties mogelijk is.

SMART DEVICE CONNECTIVITEIT



Configureer in enkele stappen het juiste gemotoriseerde gordijnrailsysteem.

	Shuttle M/L	Shuttle M/L with Z-Wave	Shuttle iOn	Shuttle AC	Shuttle Go	Forest Connect app	Google Home	Apple Homekit	Amazon Alexa	Google Assistant	Apple Siri	Spraak bediening
<i>Forest Wireless Connector</i> One way zender om gordijnen via third party apps of via Domotica te bedienen (433Mhz)	•	•				• ¹	• ¹	• ²	• ¹	• ¹	• ¹	
<i>Forest Wi-Fi Dongle in combinatie met Forest Connect app</i>	•	•			• ⁵	•	•		•	•	•	
<i>Smartwares Controller in combinatie met HomeWizard lite app (433 Mhz)</i>	•		•						•			
<i>Homey in combinatie met Homey app</i>	•	•	•		•		•	•	•	•	•	
<i>FIBARO Systeem in combinatie met FIBARO Home Center app</i>		•		• ³			•	•	•	•	•	
<i>Samsung SmartThings Hub in combinatie met Samsung SmartThings app</i>		•					•	•	•	•	•	
<i>230 Volt geschakelde huisautomatisering</i>	• ⁴		•									











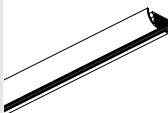





- 1) In combinatie met een Forest smart plug
- 2) In combinatie met een Apple Homekit smart plug
- 3) Alleen mogelijk met FIBARO Roller Shutter 3 / Walli Roller Shutter
- 4) In combinatie met een AC Control Set
- 5) Wi-Fi is inbegrepen in Shuttle Go. Er is geen Wi-Fi-dongle nodig om toe te voegen aan de Forest Connect-app.





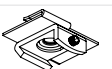
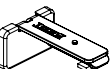
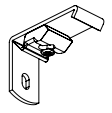
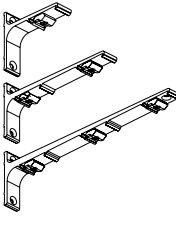





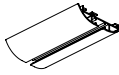
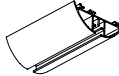

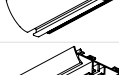

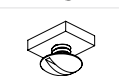





WERKT O.A. MET

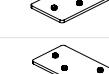







* Werkt alleen met actuator.





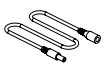

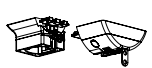
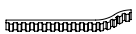
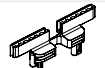
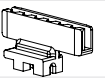
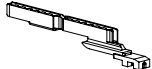

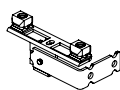
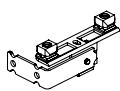
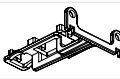
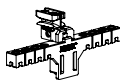
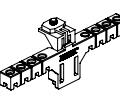
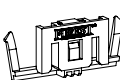





DS-XL® LED Gemotoriseerd systeem is compatibel met nog vele andere gebouwbeheer- en Domotica systemen vanwege zijn modulaire karakter. Uniek in zijn soort!





DS	DS-XL	DS-XL GEKOORD	DS-XL MOTOR	DS-XL LED	DS-XL LED MOTOR	DS RAIL + ONDERDELEN	ARTIKEL	VERPAKKINGS- EENHEID	ART.NR	
•							DS RAIL MAT WIT DS RAIL WIT DS RAIL GRIJS DS RAIL TAUPE DS RAIL ANTIEK DS RAIL ANTRACIET DS RAIL ZWART DS RAIL MAT ZWART	120 mtr/bundel 140 mtr/bundel 80 mtr/bundel 100 mtr/bundel 120 mtr/bundel 140 mtr/bundel 120 mtr/bundel 120 mtr/bundel 120 mtr/bundel 120 mtr/bundel 120 mtr/bundel 140 mtr/bundel	6 mtr 7 mtr 4 mtr 5 mtr 6 mtr 7 mtr 6 mtr 6 mtr 6 mtr 6 mtr 6 mtr 7 mtr	2001001600-M 2001001700-M 2001001400-G 2001001500-G 2001001600-G 2001001700-G 2001003600-G 2001004600-G 2001009600-G 2001005600-G 2001006600-G 2001006600-M 2001006700-M
•							RAILVERBINDER Geschikt voor DS / KS / CKS	10/doos	wit grijs zwart	1018401010 1018403010 1018406010
•							INTERNE DS RAILVERBINDER KUNSTSTOF Wordt in de rail bevestigd, waarbij de glijder over de las kan glijden.	50/doos	wit	2018400000-G
•							GLIJDER ASYMMETRISCH Inklikbaar, UV-bestendig kunststof 10 glijders per strip (ook symmetrische glijders leverbaar).	500/doos	wit grijs zwart	1010001000 1010003000 1010006000
•							GLIJDER SYMMETRISCH	500/doos	wit	1010101000
•							VERTRAGINGSGLIJDER Inklikbaar, UV-bestendig kunststof	250/doos	wit grijs zwart	2010201000 2010203000 2010206000
•							DS DRAAI-EINDSTOP MET KAP UV-bestendig kunststof met metalen plaatje. Voor standaard plooi	100/doos	wit grijs zwart	2016301000 2016303000 2016306000
•							DS EINDKAP KORT + SCHROEF Voor enkel pakket gordijnen. Glijders kunnen doorlopen tot einde rail. Plaats kapje aan bedieningszijde. Gebruik voor pakketzijde DS Eindkap Universeel + schroef Voor standaard plooi & wavelooi geschikt UV-bestendig kunststof	100/doos	wit grijs taupe antiek antraciet zwart	2006001000 2006003000 2006004000 2006009000 2006005000 2006006000
•							DS EINDKAP UNIVERSEEL + SCHROEF Voor middensluitend pakket gordijnen Plaats kapje aan beide zijden. Voor standaard plooi & wavelooi geschikt UV-bestendig kunststof	100/doos	wit grijs taupe antraciet zwart antiek	4816101000 4816103000 4816104000 4816105000 4816106000 4816109000
•							PLAFONDSTEUN MET GAT Schuift over de rail, gepoedercoat.	100/doos	wit grijs zwart	1018001000 1018003000 1018006000
•							PLAFONDSTEUN MET SLEUF Schuift over de rail, gepoedercoat. Normaal gebruik. Steun met sleuf maakt stellen gordijrrail eenvoudiger	100/doos	wit grijs zwart	1018101000 1018103000 1018106000
•							SMART KLICK PLAFONDSTEUN Gepoedercoat, is in- en uitklikbaar aan rail. Bevestigen met VK-4 mm schroef. SMART KLICK PLAFONDSTEUN INCL.AFDEKKAP	100/doos	wit grijs zwart wit grijs antraciet zwart wit grijs antraciet zwart	1018201000 1018203000 1018206000 1018201001 1018203001 1018204001 1018206001 1019201000 1019203000 1019204000 1019206000
•							AFDEKKAP VOOR SMART KLICK STEUNEN Past op Smart Klick Wand-en Plafondsteun	25/doos	wit	4519001000
•							SYSTEEM PLAFOND STEUN METAAL Voor montage aan een verlaagd plafond. De rail kan in elke hoek worden bevestigd.	2/doos	wit mat wit grijs mat zwart	1020901080 1020901080-M 1020903080 1020906080-M
•							Smart Klick wandsteun 3,5 cm Klikbaar op de rail, gepoedercoat. Eén schroef- bevestiging. Alleen voor lichtgewicht gebruik. Smart Klick wandsteun 6 cm Klikbaar op de rail, gepoedercoat. Eén schroef- bevestiging. Alleen voor lichtgewicht gebruik. Smart Klick wandsteun 7,5 cm Klikbaar op de rail, gepoedercoat. Eén schroef- bevestiging. Alleen voor lichtgewicht gebruik.	50/doos	wit grijs zwart wit grijs zwart wit grijs zwart	1020201035 1020203035 1020206035 1020201060 1020203060 1020206060 1020201075 1020203075 1020206075
•							ALUMINIUM SK AFSTANDSTEUN 7,5 cm ENKEL In- en uitklikbaar aan rail, gepoedercoat.	20/doos	wit grijs zwart	1020301075 1020303075 1020306075
							Aluminium SK afstandsteun 10 cm Enkel In- en uitklikbaar aan rail, gepoedercoat.	20/doos	wit grijs zwart	1020301100 1020303100 1020306100
							Aluminium SK afstandsteun 15 cm DUBBEL In- en uitklikbaar aan rail, gepoedercoat.	15/doos	wit grijs zwart	1020301150 1020303150 1020306150
							KS Aluminium SK afstandsteun 20 cm DUBBEL In- en uitklikbaar aan rail, gepoedercoat.	15/doos	wit grijs zwart	1020301200 1020303200 1020306200
							Aluminium SK afstandsteun 25 cm TRIPLE In- en uitklikbaar aan rail, gepoedercoat.	10/doos	wit grijs	1020301250 1020303250

DS	DS-XL	DS-XL GEKOORD	DS-XL MOTOR	DS-XL LED	DS-XL LED MOTOR	DS-XL/ DS-XL LED/ DS-XL MOTOR + ONDERDELEN	ARTIKEL	VERPAKKINGS- EENHEID		ART.NR
•							SMART KLICK AFDEKKAP ALUMINIUM STEUN UNIVERSEEL Voor een strakke afwerking van de Smart Klick wandsteun.	50/doos	wit grijs zwart	1021301000 1021303000 1021306000
	•	•					DS-XL RAIL HANDBEDIEND / GEKOORD, 6 mtr	24mtr/bundel	wit grijs antraciet	3916101600 3916103600 3916105600
			•				DS-XL RAIL HANDBEDIEND / GEKOORD, 4 mtr		wit antraciet	5917501400 5917506400
				•			DS-XL RAIL GEMOTORISEERD, 6 mtr	6mtr/bundel	mat wit mat zwart	5942001600-MAT 5942006600-MAT
					•		DS-XL LED RAIL HANDBEDIEND	6mtr/lengte	wit antraciet	5917501600 5917506600
					•		DS-XL LED RAIL GEMOTORISEERD, 6 mtr. In combinatie met Shuttle L motor en Shuttle M adaptor 	6mtr/lengte	wit antraciet	5915501600 5915505600
					•		DS-XL DUBBEL LED RAIL GEMOTORISEERD, 6 mtr. In combinatie met Shuttle L motor en Shuttle M adaptor	6mtr/lengte	wit mat zwart	5941001600 5941006600
	•	•	•	•	•		ECONOMISCHE GLIJDER KLEIN	500/doos	wit grijs zwart	3910101000 3910103000 3910106000
•			•		•		UNIVERSELE EINDSTOP METAAL	100/doos	mat wit steengrijs mat zwart	8880001000-V2-M 8880003000 8880006000-V2-M
	•	•			•		DS-XL EINDSTOP Te gebruiken in combinatie met verstelbare wave voorloper. Voor middensluitende gordijnen.	100/doos	wit grijs zwart	3916001000 3916003000 3916006000
	•						DS-XL EINDKAP	20/doos	wit grijs zwart	3916101000 3916103000 3916106000
		•					DS-XL EINDKAP GEKOORD metaal	20/doos	wit grijs antraciet	3916201001-ZA 3916203001-ZA 3916205001-ZA
				•			DS-XL LED EINDKAP	20/doos	wit zwart	5916501000 5916506000
				•			DS-XL LED SMALLE EINDKAP	20/doos	wit zwart	5916501002 5916506002
	•	•	•	•	•		DS-XL KLICK PLAFONDSTEUN	100/doos		3918301000
	•	•	•	•	•		DS-XL PLAFOND DRAAISTEUN	100/doos	wit antraciet	3818200230 3818205230
	•	•	•	•	•		WANDSTEUN 9 CM	5/doos	wit antraciet	3820001018 3820005018
	•	•	•	•	•		WANDSTEUN VERLENGER 4 CM	10/doos	wit antraciet	5815201030 5815205030-PC
	•	•	•	•	•		DS-XL RAIL VERBINDER RECHT	10/doos		3916401000
	•			•			DS-XL RAIL VERBINDER 90 GRADEN	10/doos		3916401001
				•	•		DS-XL LED STRIP 3000K/ 24V/ 10 watt/m 8mm breed	50mtr/rol		5917503055
				•	•		DS-XL LED STRIP AANSLUITKABEL VERLENGKABEL 35 cm / 24Vdc 35 cm / 24Vdc 200 cm / 24Vdc 200 cm / 24Vdc	1/stuk	wit zwart wit zwart	5917502431-A 5917502432-A 5917502421-A 5917512422-A
				•	•		DS-XL LED STRIP AANSLUITKABEL 200cm / 24Vdc 200cm / 24Vdc 35 cm / 24Vdc 35 cm / 24Vdc	1/stuk	wit zwart wit zwart	5917502521 5917502522 5917502531 5917502532

DS	DS-XL	DS-XL GEKOORD	DS-XL MOTOR	DS-XL LED	DS-XL LED MOTOR	DS-XL/ DS-XL LED/ DS-XL MOTOR + ONDERDELEN	ARTIKEL	VERPAKKINGS-EENHEID	ART.NR
				•	•		DS-XL LED RF DIMMER In combinatie met Shuttle M adapter T.b.v. Bediening LED via afstandsbediening (RF)	1/doos wit zwart	5917531470 5917536470
				•	•		DS-XL LED WIFI DIMMER In combinatie met Shuttle M adapter T.b.v. Bediening LED via Forest Connect App	1/doos wit zwart	5917541000 5917546000
				•	•		ADAPTOR SET SHUTTLE M (icm DS-XL LED Dimmer) Incl. kabel en houder EU 0.50 mtr EU 3.00 mtr EU 0.50 mtr	1/doos wit zwart	5201002002 5201002003 5201006002
					•		SPLITTER KABEL 1XC8/2XC7 50 CM Met de splitter kabel is er maar één stopcontact nodig om zowel de Shuttle motor en de DS-XL LED RF Dimmer/DS-XL LED Wifi Dimmer te voeden.	1/doos wit zwart	5205911050 5205916050
				•	•		DC VERLENGKABEL VOOR 24V ADAPTER Te gebruiken voor Shuttle S/M adapter in combinatie met dimmer DS-XL LED	1/doos 2 meter/ wit	5209002200
				•	•		DS-XL LED AFDEKSTRIP Opaal strip zorgt voor een mooie, egale lichtverspreiding	6mtr/bundel opaal	5916509000
				•	•		DS-XL LED STRIP INSTALLATIEHULP	1/doos	5916509999
				•	•		DS-XL (LED) MOTOR/RETOUR POELIE SET METAAL	1/doos mat wit mat zwart antraciet	5917011001-SET 5917015001-SET 5917015000-SET
				•	•		FMS TRANSPORTRIEM, flexibele kunststof tandriem, welke soepel in de FMS Rail loopt	100mtr/rol	5105501000
				•	•		FMS MEENEMER, voor bevestiging van overschuifglijder of voorloper aan de FMS tandriem	50/doos wit grijs zwart	5103011500 5103013500 5103016500
				•	•		WAVE MEENEMER DUBBEL PAKKET Te gebruiken in combinatie met verstelbare wave voorloper	50/doos wit grijs zwart	4813001040 4813003040 4813006040
				•	•		WAVE MEENEMER ENKEL PAKKET Te gebruiken in combinatie met verstelbare wave voorloper	50/doos wit grijs zwart	4813001030 4813003030 4813006030

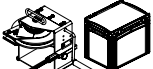
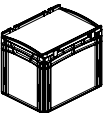
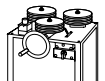
DS	DS-XL	DS-XL GEKOORD	DS-XL MOTOR	DS-XL LED	DS-XL LED MOTOR	FOREST WAVE ONDERDELEN	ARTIKEL	VERPAKKINGS-EENHEID	ART.NR
			•		•		EASYFLEX VOORLOPER 90 GRADEN LINKS voor middensluitend pakket icm voorloper rechts 90° links voor kleine stiffner	25/doos wit grijs zwart	4815351090 4815353090 4815356090
			•		•		EASYFLEX VOORLOPER 90 GRADEN RECHTS voor middensluitend pakket icm voorloper links 90° rechts voor kleine stiffner	15/doos wit grijs zwart	4815451090 4815453090 4815456090
	•	•		•			EASYFLEX PLASTIC VOORLOPER 90 GRADEN	15/doos wit grijs zwart	3916701000 3916703000 3916706000
					•		WAVE VERSTELBARE MASTER VOORLOPER Geschikt voor wavelooi gordijnen In hoogte verstelbaar en blokjes afbreekbaar voor juiste wavelooi diepte.	25/doos wit zwart	4813001050 4813006050
•	•	•	•	•	•		WAVE VERSTELBARE EINDSTOP Geschikt voor wavelooi gordijnen. In hoogte verstelbaar en blokjes afbreekbaar voor juiste wavelooi diepte. Voor DS-XL (LED) gemotoriseerd alleen met metalen retourpoelie geschikt.	25/doos wit zwart	4816001001 4816006001
			•		•		WAVE VERSTELBARE HAAK MOTOR Geschikt voor wavelooi gordijnen. Voor DS-XL (LED) gemotoriseerd alleen met metalen retourpoelie geschikt.	25/doos wit zwart	4813001010 4813006010

DS	DS-XL	DS-XL GEKOORD	DS-XL MOTOR	DS-XL LED	DS-XL LED MOTOR	BEDIENINGS-MOGELIJKHEDEN + ONDERDELEN	ARTIKEL	VERPAKKINGS-EENHEID	ART.NR
		•					DS-XL MEENEMER VOOR KOORD	100/doos wit zwart	3916301000 3916306000
		•					KOORD OP ROL Geschikt voor CKS / CCS / CRS / DS-XL gekoord	250 mtr/rol wit grijs zwart	1030401000 1030403000 1030406000
		•					KOORDSPANNER WIT	25/doos	1030501000
		•					VEILIGHEIDSSPANNER VOOR KOORD/KETTING	25/doos	3645702000
		•					DESIGN KOORD- / KETTINGGEWICHT 110 GR WIT	10/doos wit grijs zwart	3030701000 3030703000 3030706000
			•	•	•		FOREST EASYTOUCH AFSTANDSBEDIENING 6 kanaals. Voorzien van het originele RF protocol en Forest Link® protocol. Excl. Wandhouder Werkt icm met alle Shuttle motoren	1/doos  mat wit mat zwart	5201081006 5201086006
			•	•	•		FOREST EASYTOUCH WANDHOUDER Alleen geschikt voor EasyTouch afstandsbediening	1/doos transpa- rant	5201080000
			•	•	•		FOREST DIAMOND SENSE AFSTANDSBEDIENING Incl. magnetische wandhouder, werkt alleen met originele RF protocol	1/doos wit zwart	5201091470 5201096470
			•	•			FOREST WIFI DONGEL Incl. kabel. WiFi 2.4GHz. Bidirectioneel Power supply 12V DC 300mA max USB power 5V DC 1000mA max Bedien de gordijnen o.a met Forest Connect App	1/doos  wit zwart	5201002280 5201006280
			•		•		FOREST WIRELESS CONNECTOR Incl. 15 cm USB kabel. Altijd in combinatie met USB-adapter. Apart te bestellen als Forest Wireless Connector USB-adapter. Eenweg communicatie zender waarmee het mogelijk is via een smartplug gordijnen te bedienen via apps van Google/Apple of via Domotica	1/doos wit	5201002270
			•		•		FOREST WIRELESS CONNECTOR USB-ADAPTER	1/doos EU UK AU US	5201002271-EU 5201002271-UK 5201002272-AU 5201002274-US
			•		•		FOREST EASYTOUCH WANDSCHAKELAAR DRAADLOOS 2 KANAALS Voorzien van het originele RF protocol & Forest Link® Afmetingen: 8,3 x 8,3 x 1,9 cm	1/doos  mat wit mat zwart	5201001480 5201006480

						BUIGONDERDELEN	ARTIKEL	VERPAKKINGS-EENHEID	ART.NR
•							KS/DS BUIGHUIS ALL-IN Incl. lubricant spray, zwaaihaak en opbergbox. Exclusief buigwiel en strips. DS BUIGWIEL ALL-IN incl. strips (60cm)	1/doos 1/doos	1050000000 2050000000
•							KS/DS BUIGKOFFER Box voor het opbergen van alle buigonderdelen voor het DS systeem. Afmeting: 40x30x33.5cm. Box is exclusief alle onderdelen.	1/stuk	1050000001
•							ELEKTRISCH BUIGAPPARAAT Voor het elektrisch buigen van DS rail in elke radius. Minimum radius 50 cm.	1/doos 230V 110V	1060500000 1060500001
•							DS BUIGWIELEN Voor elektrisch buigapparaat complete set met 3 wielen. Alleen geschikt voor DS rail.	1/set	2060700000
•							DS T-BUIGSTRIPS SET ELEKTRISCH Voor elektrisch buigapparaat voor DS rail, lengte 60 cm.	per stuk 7m	8500000000
•	•		•				FOREST CUTTER (AFKORTMACHINE) 230 Volt EU. Elektrische zaagmachine voor alle dunwandige aluminium profielen. ZAAGBLAD GROOT FOREST CUTTER NIEUW MODEL	1/stuk 1/stuk	1061100000 1061200001
•	•						TAFEL DISPLAY KS-DS-DS-DS-XL	1/stuk	9902100001

FOREST
DRAPERY HARDWARE