



FOREST VOUWGORDIJN SERIES



SMART HOME



APP
BEDIENING



DRAADLOZE
BEDIENING



KETTING
BEDIENING

Elegant vormgegeven aluminium optreksysteem voorzien van klittenband.

FOREST BS[®] HANDBEDIEND
FOREST BS[®] GEMOTORISEERD (BEDRAAD/ACCU)
FOREST BS[®] MAX
FOREST BCS[®]

THE WORLD
BEHIND
YOUR
CURTAINS



VOUWGORDIJSYSTEEM FOREST BS®



Voor een meer gestroomlijnde look of wanneer er weinig ruimte is, zijn vouwgordijnen een creatieve en handige optie voor raambekleding. Met het Blind System - BS® van Forest geeft u een strakke en natuurlijke uitstraling aan ieder interieur. Het vouwgordijnsysteem kan uitgevoerd worden met kettingbediening of elektrische bediening. De diverse bedieningsmogelijkheden garanderen een uiterst soepel en geruisloze bediening van de vouwgordijnen.

Het optreksysteem Forest BS® is voorzien van klittenband, zodat de stof gemakkelijk kan worden bevestigd en verwijderd. Dankzij de twistlock op de koordrolsteun trek je het systeem altijd recht omhoog kan je het op iedere gewenste hoogte stopzetten. Voor optimaal gebruikersgemak en veiligheid is het mogelijk het vouwgordijnsysteem uit te voeren met een motor. Bedien de vouwgordijnen met een druk op de knop of met uw smartphone.

BEDIENINGSOPTIES



SMART HOME



APP BEDIENING



DRAADLOZE BEDIENING



KETTING BEDIENING

PRODUCTINFORMATIE

- Handbediend en gemotoriseerd systeem.
- Geschikt voor alle lichte en middelzware gordijnstoffen.
- Elegant vormgegeven aluminium optreksysteem voorzien van klittenband.
- Breedte toepassing: min. 38 cm & max. 580 cm.
- Maximale hoogte: 350 cm.
- Eenvoudige wand- en plafondmontage.
- Verschuifbare, conische koordrol garandeert soepel lopende bediening van het gordijn.
- Zelfremmende control units:
 - 1:1 (maximaal draaggewicht 3,5 kg).
 - 1:4 (maximaal draaggewicht 7,5 kg).
- Totaal maximaal draaggewicht is 7,5 kg.
- Gemotoriseerd: totaal max draaggewicht 4 kg.
- Beschikbare kleur: wit.
- Optioneel: Child safe bedieningsmechanisme (1:1 en 1:4).
- Rail kwaliteit: duurzaam, hoogwaardig aluminium voorzien van een poedercoat behandeling.
- Garantie: 10 jaar garantie op een handbediend systeem & 5 jaar garantie op een gemotoriseerd systeem.

TE GEBRUIKEN IN

Hotels, kantoorgebouwen, boten, scholen, woningen of daar waar een efficiënt kettingbediend vouwgordijnsysteem is gewenst.

KENMERKEN

- Gewicht 409 gr/mtr
- Aluminium extrusie 6063 T5
- Afmetingen 33,3 x 36,7 mm
- Kleur: wit

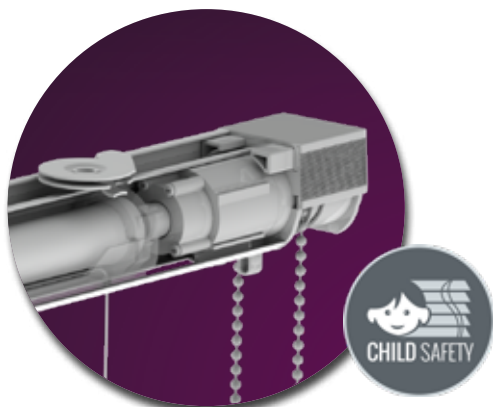
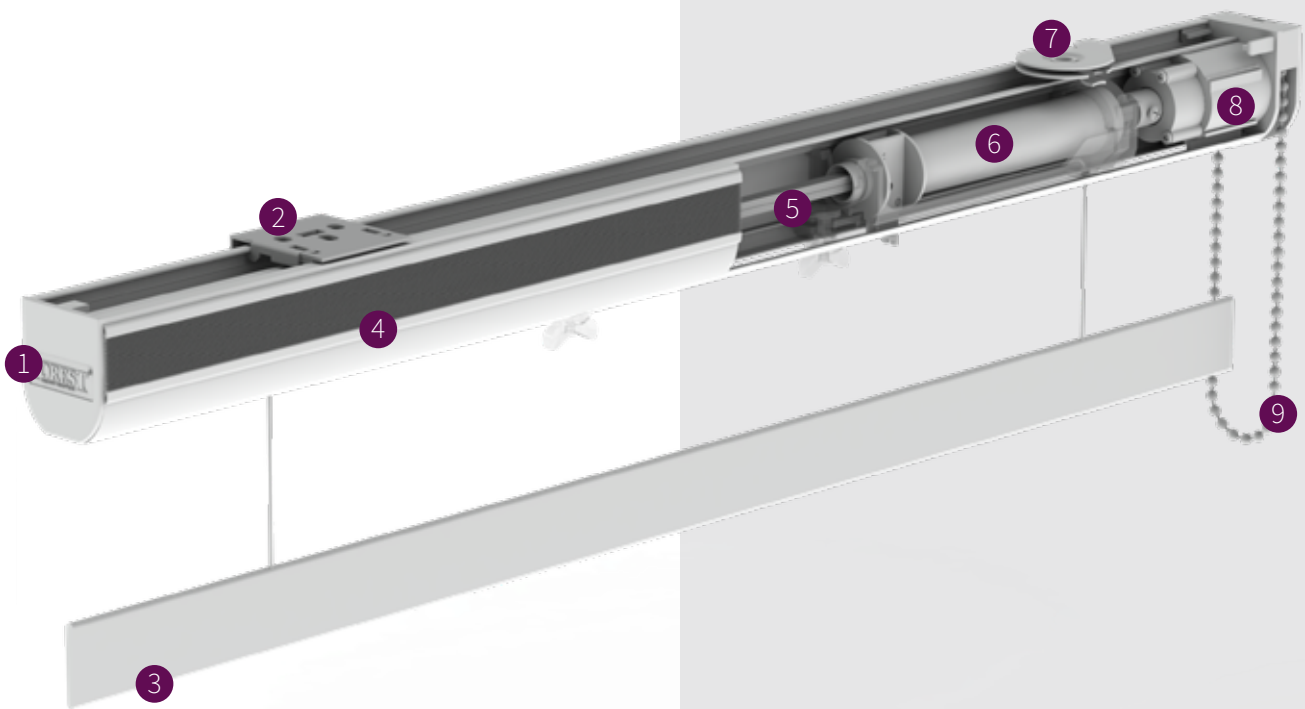
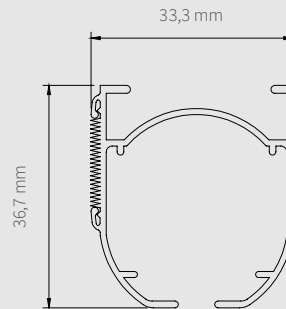

- 1 BS Eindkap
- 2 BS Smart Klick® Plafond / Wandsteen
- 3 Verzwaringprofiel 6 x 20 mm.
- 4 BS Rail rond dicht incl. klittenband
- 5 BS Balein 5x5mm
- 6 BS Quicklock Koordrol
- 7 BS Plafond steun, swivel
- 8 BS Control Unit 1:4
- 9 Ketting

VOUWGORDIJNSYSTEEM FOREST BS® - GEMOTORISEERD



Het vouwgordijnsysteem BS® is een populair en betrouwbaar raamdecoratiesysteem. Het systeem beschikt over geïntegreerd klittenband, waardoor de stof eenvoudig kan worden bevestigd en verwijderd. Dankzij de twistlock op de koorddrum blijft het vouwgordijn altijd perfect uitgelijnd. Voor optimaal gemak is er een gemotoriseerde optie beschikbaar, zowel in een bekabelde als batterijgevoede variant. Bedien het vouwgordijn met een druk op de knop of via een smartphone.

De Bluetooth-module maakt het eenvoudig om de motor te koppelen aan onze Forest Connect App. Is er geen stroompunt in de buurt van het raam? Dan biedt de batterijvariant een ideale oplossing. Zo geniet u van de luxe van slimme bediening zonder ingewikkelde bedrading. Bedien uw vouwgordijnen moeiteloos met een schakelaar, afstandsbediening of via een app en ervaar ultiem gemak en comfort in uw interieur.

BEDIENINGSOPTIES



SMART
HOME



APP
BEDIENING



DRAADLOZE
BEDIENING

PRODUCTINFORMATIE

- Twee voedingsopties: via netstroom (kabel) of accu.
- Motor **inclusief Bluetooth-functionaliteit**.
- Werkt direct met onze Forest Connect App.
- Kan met voedingsadapter op stroomnetwerk aangesloten worden.
- Breedte toepassing: min. 53 cm & max. 580 cm.
- Maximale hoogte: 350 cm.
- Maximaal draaggewicht stof per koordrol: 1 kg en totaal systeem 4 kg.
- Oplaadtijd motor: 6-8 uur of totdat het blauwe lampje brandt.
- 6 maanden batterijduur (Bij 1 keer omhoog en omlaag per dag).
- Beschikbare kleur: wit
- Rail kwaliteit: duurzaam, hoogwaardig aluminium voorzien van een poedercoat behandeling.
- 5 jaar garantie op motor.
- 2 jaar garantie op de accu.

TE GEBRUIKEN IN

Hotels, kantoorgebouwen, boten, scholen, woningen of daar waar een efficiënt gemotoriseerd vouwgordijnsysteem is gewenst.

(BEDRAAD/ACCU)

KENMERKEN

- Gewicht 409 gr/mtr
- Aluminium extrusie 6063 T5
- Afmetingen 33,3 x 36,7 mm (1,3" x 1,4")
- Verkrijgbare kleur: wit

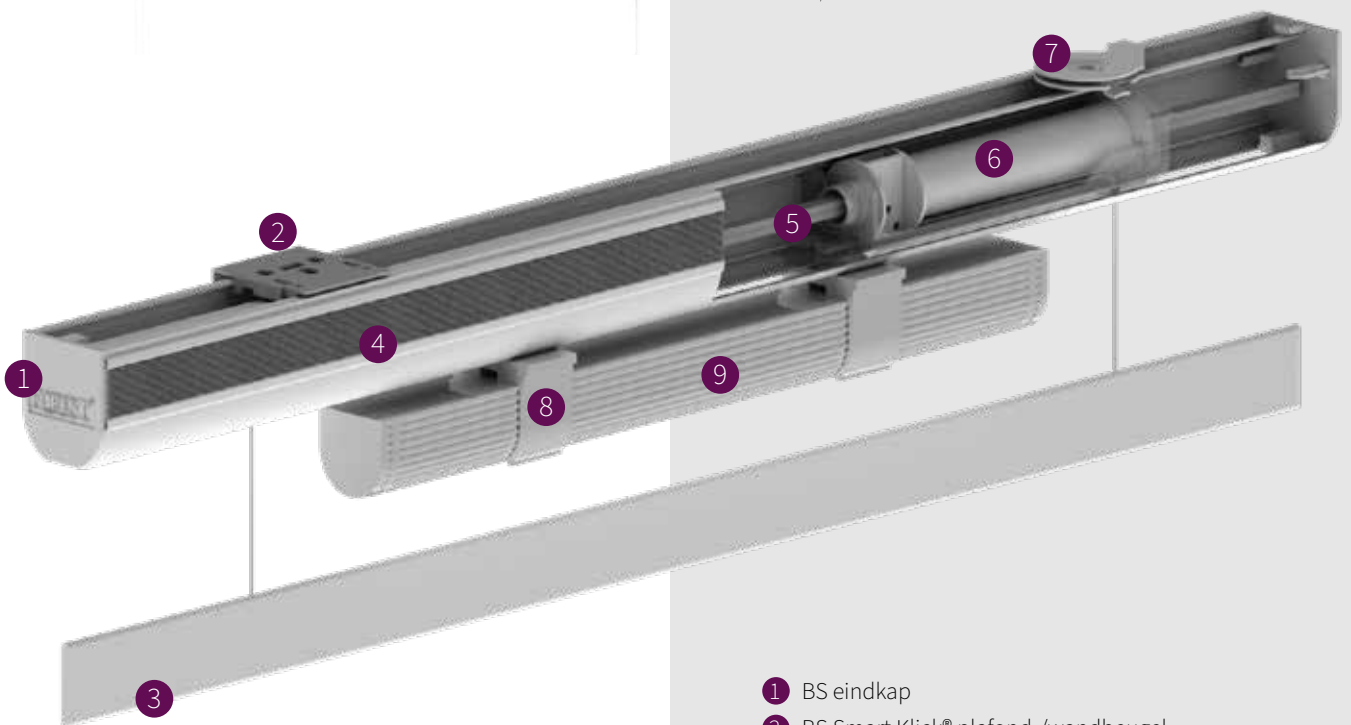
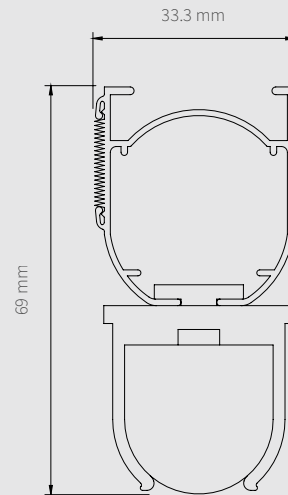

- 1 BS eindkap
- 2 BS Smart Klick® plafond-/wandbeugel
- 3 Verzwaringsprofiel 6 x 20 mm
- 4 BS rail incl. klittenband
- 5 BS Balein 5x5 mm
- 6 BS Koorddrum
- 7 BS plafondbeugel, draaibaar
- 8 Accu bevestigingsbeugel
- 9 Accu
- 10 Bluetooth module
- 11 BS motor Accu/Bedraad

VOUWGORDIJSYSTEEM FOREST BS MAX[®]



Het vouwgordijnsysteem Forest BS Max[®] is ideaal voor zwaardere gordijnstoffen en hogere raampartijen.

Dit optreksysteem is geschikt voor ruimtes tot een hoogte van 4,80 meter en gordijnstoffen met een totaal gewicht van 13 kg. Het wordt geleverd met geïntegreerd klittenband, zodat de stof gemakkelijk kan worden bevestigd en verwijderd.

De rail is voorzien van klittenband waardoor de stof gemakkelijk kan worden bevestigd en verwijderd. Dankzij de twistlock op de koordrolsteun trek je het systeem altijd recht omhoog kan je het op iedere gewenste hoogte stopzetten.

BEDIENINGSOPTIES



KETTING
BEDIENING

PRODUCTINFORMATIE

- Handbediend vouwgordijnsysteem.
- Geschikt voor alle middelzware en zware gordijnstoffen.
- Elegant vormgegeven aluminium optreksysteem voorzien van klittenband.
- Breedte toepassing: min. 38 cm & max. 580 cm.
- Maximale hoogte: 480 cm.
- Eenvoudige wand- en plafondmontage.
- Het koord is eenvoudig te verwijderen; erg handig bij wassen of stomen van de gordijnstof.
- Verschuifbare, conische koordrol garandeert soepel lopende bediening van het gordijn.
- Zelfremmende control units.
- Maximaal draaggewicht stof per koordrol: 4 kg en totaal systeem 13 kg.
- Beschikbare kleur: wit.
- Rail kwaliteit: duurzaam, hoogwaardig aluminium voorzien van een poedercoat behandeling.
- 10 jaar garantie.

TE GEBRUIKEN IN

Hotels, kantoorgebouwen, boten, scholen, woningen of daar waar een efficiënt kettingbediend vouwgordijnsysteem is gewenst.



KENMERKEN

- Gewicht 694 gr/mtr
- Aluminium extrusie 6063 T5
- Afmetingen 53,2 x 53,5 mm
- Kleur: wit

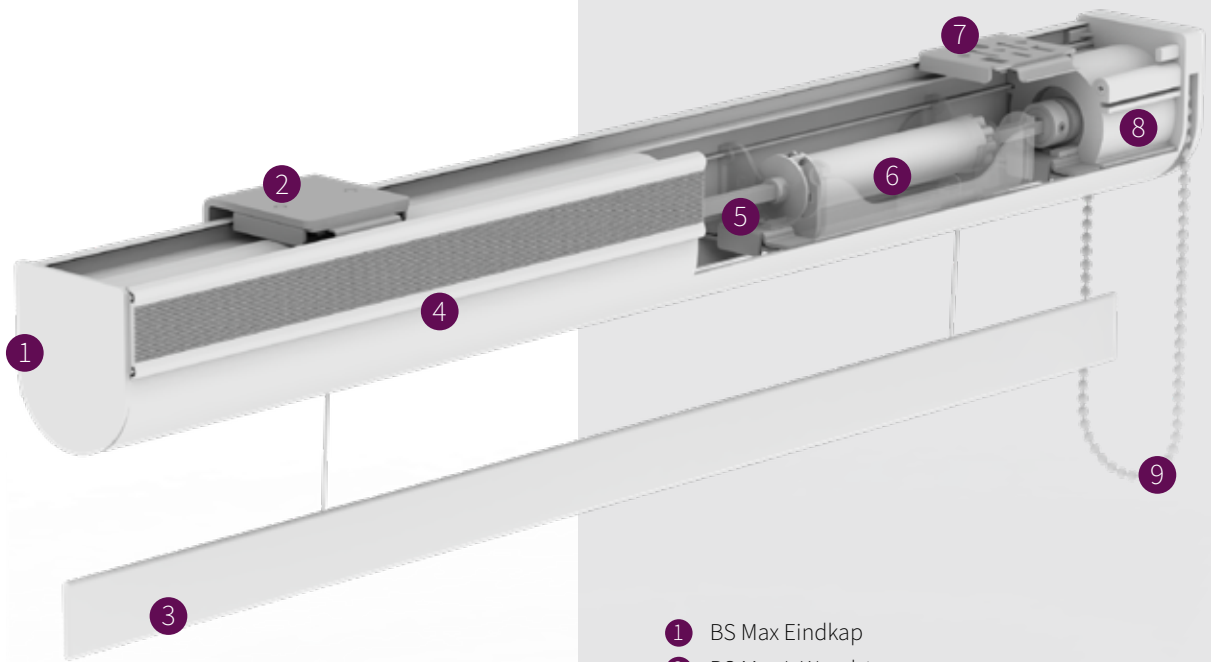
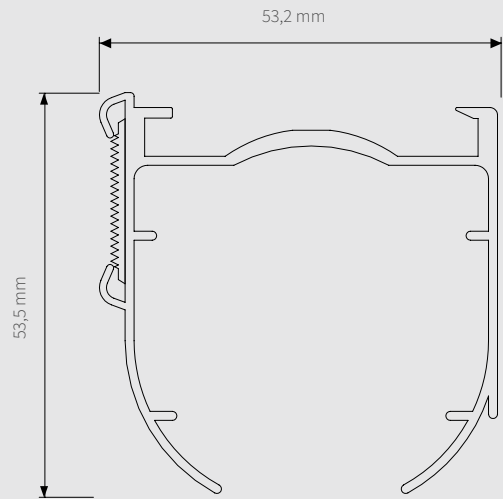

- 1 BS Max Eindkap
- 2 BS Max L-Wandsteen
- 3 Verzwaringsprofiel 6 x 20 mm.
- 4 BS Max Rail incl. klittenband
- 5 Balein 5x5mm
- 6 BS Max Koorddrum
- 7 BS Max (verborgen)plafondsteen
- 8 BS Max Control Unit 1:4
- 9 Ketting

VOUWGORDIJSYSTEEM FOREST BCS®



Een andere ideale oplossing voor hogere raamkozijnen en zwaardere stoffen is het gemotoriseerde optreksysteem Forest BCS®. De buismotor in het systeem is 220 Volt en naar behoefte verkrijgbaar in variabele voltages. Met standaard krachtige motor van 121 watt bedient je moeiteloos gordijnen tot 13 kg; andere motortypes - tot 26 kg - zijn op aanvraag verkrijgbaar. De koordspoulen kunnen tot 5,5 meter koord oprollen.

Het vouwgordijnsysteem Forest BCS® is geschikt voor alle gangbare bedieningsvormen en biedt met de obstructiesensor een uniek optioneel gepatenteerd koordremsysteem. Door de obstructiesensor stopt de buismotor direct als er bijvoorbeeld een plant, of stoel onder het vouwgordijn staat. Hierdoor wordt voorkomen dat de koordrollen verstrikt raken of zelfs breekt en er een monteur moet langskomen om dit te herstellen.

BEDIENINGSOPTIES



SMART HOME



APP BEDIENING



DRAADLOZE BEDIENING

PRODUCTINFORMATIE

- Gemotoriseerd vouwgordijnsysteem.
- Geschikt voor alle middelzware en zware gordijnstoffen.
- Elegant vormgegeven aluminium optreksysteem voorzien van klittenband.
- Breedte toepassing; min. 65 cm & max. 580 cm.
- Maximale hoogte: 550 cm.
- Eenvoudige wand- en plafondmontage met Smart Klick® steun.
- Handig afneembaar koord voor wassen of stomen.
- Bedieningsopties: wandschakelaar, afstandbediening (high frequency).
- Eenvoudig aan te sluiten op gebouwautomatisering.
- Simpel te bedienen via apps (Apple Homekit of Google Home) met de Forest Wireless Connector icm slimme stekker.
- Verschuifbare, conische koordrol garandeert soepel lopende bediening van het gordijn.
- Maximaal gewicht per koordrol: 4 kg.
- Er zijn ook buismotoren beschikbaar met ingebouwde Multi ontvanger.
- Beschikbare kleur: wit.
- Rail kwaliteit: duurzaam, hoogwaardig aluminium voorzien van een poedercoat behandeling.
- Garantie: 5 jaar.

TE GEBRUIKEN IN

Hotels, kantoorgebouwen, boten, scholen, woningen of daar waar een efficiënt gemotoriseerd vouwgordijnsysteem is gewenst.

KENMERKEN

- Gewicht 1092 gr/mtr
- Aluminium extrusie 6063 TS
- Afmeting 63 x 74 mm
- Kleur: wit

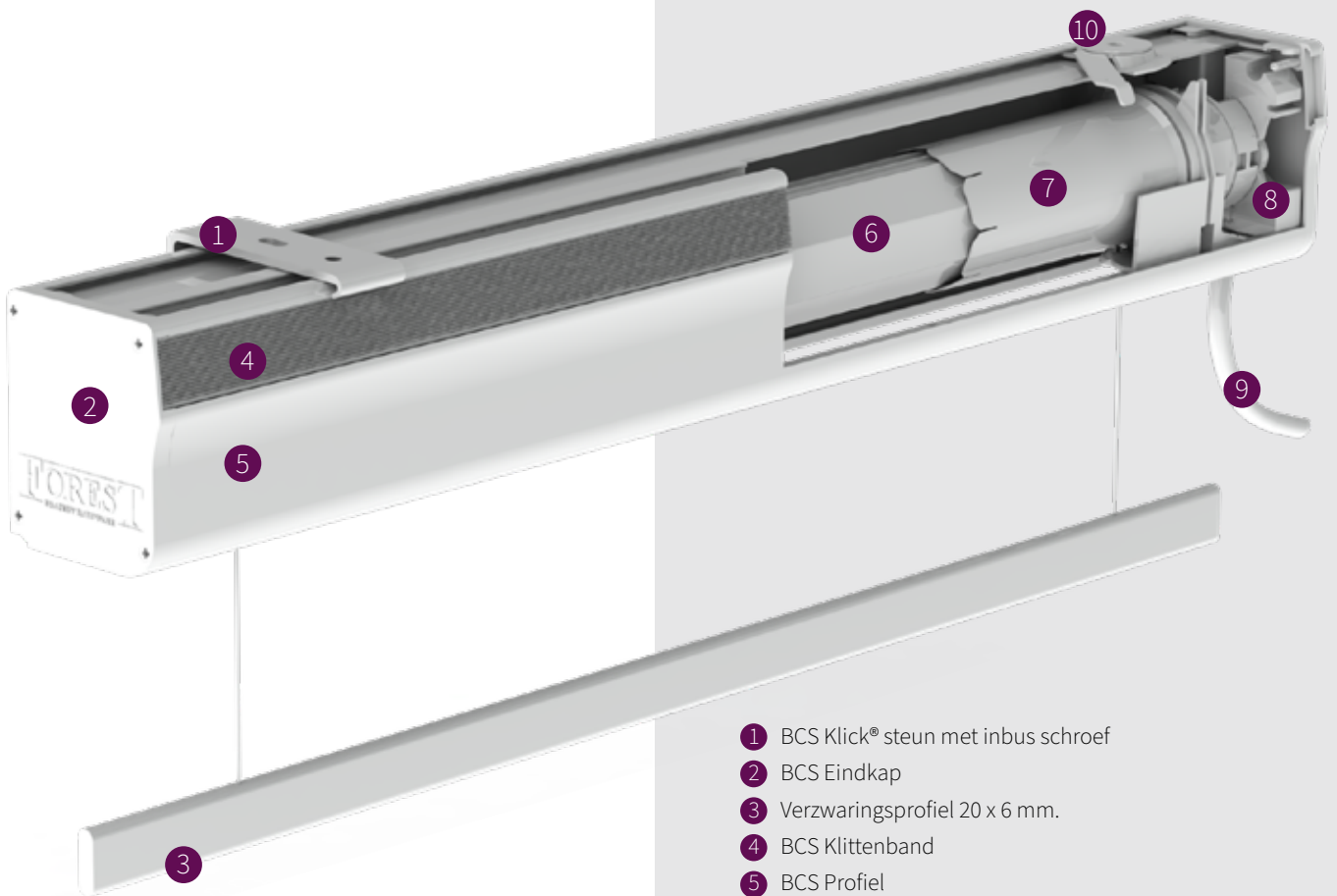
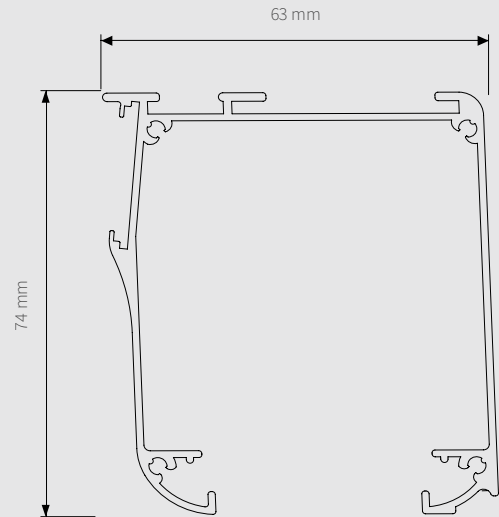

- 1 BCS Klick® steun met inbus schroef
- 2 BCS Eindkap
- 3 Verzwarringsprofiel 20 x 6 mm.
- 4 BCS Klittenband
- 5 BCS Profiel
- 6 BCS Buis 8-kantig
- 7 BCS Lagerblok + koordrol
- 8 BCS Centreersteun
- 9 Forest Buismotor
- 10 Swivel plafondsteun

FOREST BLIND CONTRACT SYSTEEM - BCS[®]



SPECIFICATIES

Type	Kracht	Snelheid	Belasting	Geluids-niveau	Interne ontv.	Bedieningsmogelijkheden
6/28/SQ	6 Nm	28 rpm	13 kg	< 42 dB(A)	Nee	Smart Home / Domotica
5/20/EQ	5 Nm	20 rpm	13 kg	< 40 dB(A)	Ja	Forest EasyTouch Series (Afstandsbediening / Draadloze Wandschakelaar)

MONTAGE

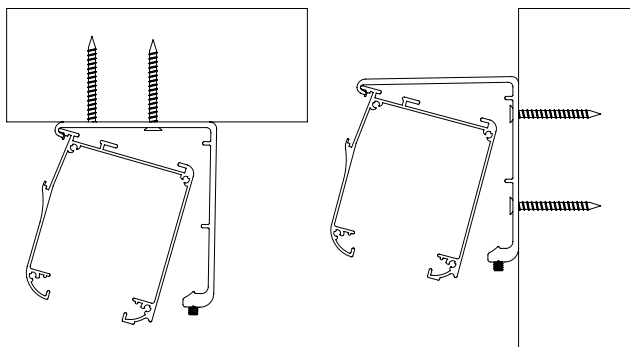

Zowel wand als plafondplaatsing is mogelijk

AFSTELLING VAN DE MOTOR

De buismotoren kunnen als volgt worden afgesteld:

- S motors, mechanisch door middel van een inbusleutel.
- E motors, elektronisch door middel van een Forest afstandbediening of RF-wandschakelaar





FOREST® BCS WERKT O.A. MET



BUSCH-JAEGER



* Werkt alleen met een actuator.

Forest BCS® is compatibel met nog vele andere gebouw en Domotica systemen vanwege zijn modulaire karakter. Uniek in zijn soort!

BEDIENINGSMOGELIJKHEDEN

Met het ruime aanbod aan beschikbare bedieningsmogelijkheden kiest u eenvoudig een bedieningsvorm die het beste bij u past: handbediend, via een afstandsbediening, met een app of sluit de Shuttle® motor aan op uw domotica/gebouwautomatisering systeem.



AFSTANDSBEDIENING

We bieden twee verschillende afstandsbedieningen en een wandschakelaar:

- De EasyTouch afstandsbediening. Deze bedient tot 6 systemen en ongebruikte kanalen kunnen gedeactiveerd worden.
- De Diamond Sense afstandsbediening. Dit is een 15 of 2-kanaals afstandsbediening met een LED display.
- De EasyTouch wandschakelaar. Dit is een draadloze 2-kanaals wandschakelaar voor vaste bediening aan de muur.

Deze zijn verkrijgbaar in wit en zwart.



Scan voor met uitleg

APP BEDIENING VIA FOREST WIRELESS CONNECTOR









De Forest Wireless Connector is een eenvoudige oplossing om gemotoriseerde **vouwgordijnsystemen** van Forest 'slim' te maken. Samen met een slimme stekker kunt u moeiteloos uw **vouwgordijnen** bedienen via een app. Het is mogelijk meerdere **vouwgordijnen** tegelijk of los van elkaar te bedienen, thuis of op afstand. Voor gebruik van Forest Connect App kies dan voor de slimme stekker van Forest. Voor Apple HomeKit, Amazon Alexa of Google Assistant gebruik dan een compatibele slimme stekker van derden die werkt met deze smart home-apps. Dit RF-apparaat kan ook naadloos worden geïntegreerd in de meest gangbare gebouwbeheersystemen, waaronder systemen met droge contacten.

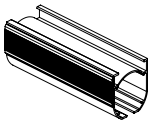

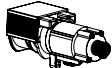
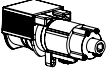

De Forest Wireless Connector werkt alleen met het originele RF-protocol en is niet compatibel met het Link RF-protocol.

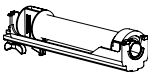
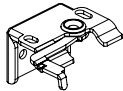
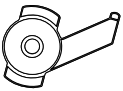
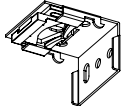
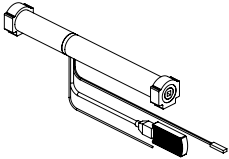

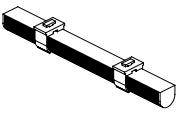
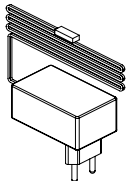

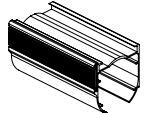
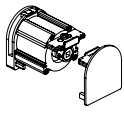
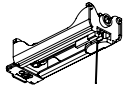
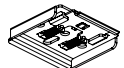
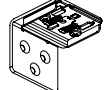
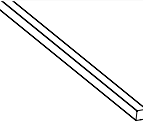

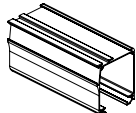

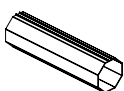
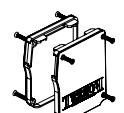
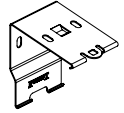
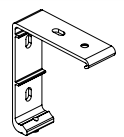

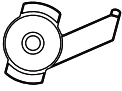
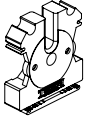
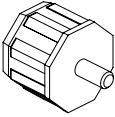
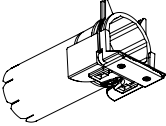
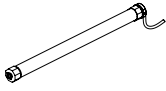



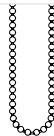

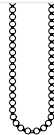









GEBOUWAUTOMATISERING / HOTEL AUTOMATISERING

Door middel van relais aansturing kan het BCS® systeem op ieder gebouwbesturingssysteem worden aangesloten. Standaard ook leverbaar met een Bi Directionale Bus controller, waardoor data feedback communicatie in bv. Crestron Automation applicaties mogelijk is.

BS HANDB.	BS MOTOR	BS ACCU	BS-MAX	BCS	ARTIKEL	VERPAKKINGS EENHEID	ART.NR	
•	•	•			 <p>BS RAIL ROND DICHT Aluminium, voorzien van poedercoating en klittenband. Verkrijgbare lengte: 5,80 mtr.</p> 	58 mtr./bundel	wit	3601001580
	•				 <p>BS CONTROL UNIT 1:1, incl. eindkap Max. draaggewicht 3,5 kg</p>  <p>BS CONTROL UNIT 1:4, incl. eindkap Heavy duty, zelfremmend. Werking door ketting Max. draaggewicht 7,5 kg</p>	100/doos	wit	3610001011-L
					 <p>CHILD SAFETY CONTROL UNIT 1:1 Kindveilige bediening. Incl. eindkap Max. draaggewicht 3,5 kg</p>  <p>CHILD SAFETY CONTROL UNIT 1.4 Kindveilige bediening. Incl. eindkap Max. draaggewicht 7,5 kg</p> 	100/doos	wit	3611001011
					 <p>QUICKLOCK KOORDROL incl. 3.5 mtr. koord (diverse kleuren koord op aanvraag beschikbaar, bekijk de kleuropties bij Vouwgordijn Koord) Zonder koord</p>	100/doos	wit/transparant	3642401350
					 <p>BS WANDSTEUN, SWIVEL Metal</p>	100/doos	wit	3663001000
					 <p>BS DRAAI PLAFONDSTEUN, SWIVEL</p>	100/doos	wit	3661000000
					 <p>BS SMART CLICK WAND / PLAFONDSTEUN Metaal</p>	100/doos	wit	3662000000
					 <p>BS MOTOR MET BLUETOOTH SET Excl. accu en incl. Bluetooth module Dubbele optie voor stroomvoorziening: kan via kabel of als alternatief op batterijen Voorzien van Link RF protocol</p>  	1/doos		3636000010
					 <p>BS MOTOR ACCUPACK MET USB KABEL TYPE C (3 MTR) Incl. 2 montagebeugels ter montage aan BS rail. Incl. USB naar USB-C kabel</p>	1/doos		3636000002
					 <p>BS ACCUMOTOR 12V ADAPTERSTEKKER (1,5 MTR) + VERLENGSTUK (2,4 MTR) EU Oplaadset</p>	1/doos	EU UK	3636000004 3636000005

BS HANDB.	BS MOTOR	BS ACCU	BS-MAX	BCS	ARTIKEL	VERPAKKINGS EENHEID	ART.NR
			•		 BS MAX RAIL Aluminium gechromatiseerd, met klittenband Verkrijgbare lengte: 5,8 mtr	46,40mtr./ bundel	3710001580
			•		 BS MAX CONTROL UNIT 1:4 met eindkap	50/doos	3711001014
			•		 BS MAX KOORDROL incl. 4,8 mtr. koord	50/doos	3711000480
			•		 BS MAX ONZICHTBARE PLAFOND STEUN	50/doos	3711000000
			•		 BS MAX L-WANDSTEUN	100/doos	3711000001
•			•		 BS AS 5X5 MM ALUMINIUM Aluminium 5x5 mm Verkrijgbare lengte: 5,80 mtr	10/bundel	3630000580
•			•	•	 BALEIN 6 meter lengte 4mm diameter	600 mtr./bundel	3535301600
				•	 BCS RAIL OPEN Aluminium, voorzien van poedercoating Verkrijgbare lengte 5,80 mtr	500 mtr./rol	3416101000
				•	 BCS KLITTENBAND STRIP Hoogte :25 mm Lengte: 1,20 meter	1/doos	3416500004
				•	 BCS TUBE 8-ANGULAR Lengte 5,80 mtr (19")	1 per stuk	3416102000
				•	 BCS EINDKAP LINKS/RECHTS	25 sets/ doos	3416201000
				•	 BCS WAND / PLAFONDSTEUN Voor de wand- en plafond bevestiging	25/doos	3416301010
				•	 BCS MONTAGE STEUN MET INBUSSCHROEF Zowel voor plafond- als voor wandplaatsing	25/doos	3416301020-B

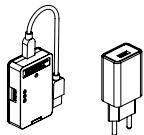
BS-HANDB.	BS-MOTOR	BS-ACCU	BS-MAX	BCS	ARTIKEL	VERPAKKINGS EENHEID	ART.NR	
				•	 DRAAI PLAFONDSTEUN, SWIVEL Voor plafondplaatsing	100/doos wit	3818200450	
				•	 BCS CENTREERSTEUN Afmeting: 51 x 56 mm	25/doos	3416500000	
				•	 BCS ASPROP 8-KANTIG Wordt aan het uiteinde van de 8-kantige buis geplaatst	25/doos	3416500003	
				•	 BCS KOORDROL COMPLEET De koordrol bevat. 5.5 mtr wit koord	25/doos	3416500002	
				•	 FOREST BMS BUISMOTOR Ø 35MM 6/28/SQ Geschikt voor Smart Home / Domotica	1/doos 230v/50hz 6nm/28rpm	3416700012	
				•	 FOREST LINK BUISMOTOR Ø 35MM MET GEINTEGREERDE MULTI ONTVANGER 5/20/EQ Geschikt voor Forest Connect App & Forest EasyTouch Series bediening	1/doos 230v/50-60hz 5nm/20rpm/EQ	3416700117	
				•	 VERZWARINGSPROFIEL 6 MTR	60 mtr./bundel 60 mtr./bundel 90 mtr./bundel 30 mtr./bundel	6 x 20 mm wit 3 x 25 mm wit 3 x 40 mm wit 5 x 25 mm wit	3501701600 3801400600 3801401600 3801402600
				•	 METALEN KETTING 6 MM - RVS Niet geschikt voor de child safety control units	rol 1/zak	rol 150 mtr 1.50 mtr (eindeeloos=0.75 mtr) 2.00 mtr (eindeeloos=1.00 mtr) 2.50 mtr (eindeeloos=1.25 mtr) 3.00 mtr (eindeeloos=1.50 mtr) 3.50 mtr (eindeeloos=1.75 mtr) 4.00 mtr (eindeeloos=2.00 mtr) 4.50 mtr (eindeeloos=2.25 mtr)	3670008100 3670008150 3670008200 3670008250 3670008300 3670008350 3670008400 3670008450
				•	 METALEN KETTING 6 MM Niet geschikt voor de child safety control units	rol 1/zak	rol 150 mtr 1.50 mtr (eindeeloos=0.75 mtr) 2.00 mtr (eindeeloos=1.00 mtr) 2.50 mtr (eindeeloos=1.25 mtr) 3.00 mtr (eindeeloos=1.50 mtr) 3.50 mtr (eindeeloos=1.75 mtr) 4.00 mtr (eindeeloos=2.00 mtr) 4.50 mtr (eindeeloos=2.25 mtr) 5.00 mtr (eindeeloos=2.50 mtr) 6.00 mtr (eindeeloos=3.00 mtr)	3670003100 3670007150 3670007200 3670007250 3670007300 3670007350 3670007400 3670007450 3670007500 3670007600
				•	 BS METALEN KETTING 6 MM, MAT ZWART Niet geschikt voor de child safety control units	rol	1.00 mtr	3670006100
				•	 BS EINDELOZE KETTING 6 MM, WIT - Kunstof Geschikt voor de child safety control units.	1/zak	1.00 mtr (eindeeloos=0,50 mtr) 1.50 mtr (eindeeloos=0.75 mtr) 2.00 mtr (eindeeloos=1.00 mtr) 2.50 mtr (eindeeloos=1.25 mtr) 3.00 mtr (eindeeloos=1.50 mtr) 3.50 mtr (eindeeloos=1.75 mtr) 4.00 mtr (eindeeloos=2.00 mtr) 4.50 mtr (eindeeloos=2.25 mtr) 5.00 mtr (eindeeloos=2.50 mtr) 6.00 mtr (eindeeloos=3.00 mtr)	3670002100 3670002150 3670002200 3670002250 3670002300 3670002350 3670002400 3670002450 3670002500 3670002600
				•	 VERBINDINGSTANG Voor het samenvoegen van twee uiteinden van de metalen ketting	1/doos		3675900001

BS HANDB.	BS MOTOR	BS ACCU	BS-MAX	BCS	ARTIKEL	VERPAKKINGS EENHEID	ART.NR
•			•		 VEILIGHEIDSCLIIP VOOR KETTING Voor het bevestigen van de ketting aan de muur	25/doos	3645702000
•			•		 KOORD/KETTINGSPANNER	25/doos wit	1030501000
•			•		 DESIGN KOORD / KETTINGGEWICHT	10/doos wit grijs zwart	3030701000 3030703000 3030706000
•			•	•	 LUSBAND 20MM Zachte kant, te bevestigen op de gordijnstof	25 mtr./rol	3816202020
•			•	•	 VOUWGORDIJN KOORD Te gebruiken in combinatie met koorddrums Koorddikte: 1.3 mm.	500 mtr/rol wit (ook verkrijgbaar in: wit, mais, grijs, gebroken wit, zwart, staal-grijs, oud-roze, mocca, beige, mos, zalm, aubergine, groen, roze)	3645001000
•			•	•	 KOORDVEER CLIP Voor eenvoudige montage aan de onderzijde van het vouwgordijn	100/doos transparant	3647001001
•			•	•	 KOORDVEER CLIP VOOR CHILD SAFETY 	100/doos transparant	3611001001
	•			•	 FOREST EASYTOUCH WANDSCHAKELAAR DRAADLOOS 2 KANAALS Voorzien van het originele RF protocol & Forest Link® Afmetingen: 8,3 x 8,3 x 1,9 cm 	1/doos mat wit mat zwart	5201001480 5201006480
	•			•	 FOREST EASYTOUCH AFSTANDSBEDIENING 6 kanaals Voorzien van het originele RF protocol & Forest Link® protocol Excl. wandhouder 	1/doos mat wit mat zwart	5201081006 5201086006
	•			•	 FOREST EASYTOUCH WANDHOUDER Alleen geschikt voor EasyTouch afstandsbediening	1/doos transparant	5201080000
	•			•	 FOREST DIAMOND SENSE AFSTANDSBEDIENING 2-15 kanaals met LED scherm Geïntegreerde timer modus, originele RF Prot. Incl. magnetische wandhouder	1/doos wit zwart	5201091470 5201086470
	•			•	 FOREST WIRELESS CONNECTOR Incl. 15 cm USB kabel. Altijd in combinatie met USB-adapter. Apart te bestellen als Forest Wireless Connector USB-adapter. Eenweg communicatie zender waarmee het mogelijk is om het vouwgordijn te integreren in een domotica systeem. Icm een slimme stekker is het mogelijk om het vouwgordijn te bedienen met apps van Google Home, Amazon Alexa of Apple Homekit* *gebruik Apple Homekit compatibele stekker Werkt alleen met buismotor voorzien van originele RF Protocol en niet Link RF Protocol	1/doos wit USB-adapter EU USB-adapter UK USB-adapter AU USB-adapter US	5201002270 5201002271-EU 5201002271-UK 5201002272-AU 5201002274-US
	•			•	 SLIMME STEKKER WIT De Simme stekker maakt App bediening via de Forest Connect App mogelijk (werkt alleen in comb. met een Forest Wireless Connector)	1/doos EU	5201001952-EU

Bij Forest brengen we uw raambekleding-ideeën graag tot leven. Of u nu op zoek bent naar een basis gordijnrail, een decoratieve designrail, de nieuwste motoriseringsmogelijkheden of rolgordijnen, Forest Group biedt altijd een oplossing.

THE WORLD BEHIND YOUR CURTAINS

Forest Group Nederland BV is dé specialist in de ontwikkeling, productie en levering van innovatieve gordijnrailsystemen. Al meer dan 30 jaar levert Forest haar producten in meer dan 100 landen en heeft het dochterondernemingen in de Verenigde Staten, China, Verenigde Arabische Emiraten, Verenigd Koninkrijk & Polen.

Naast hoogwaardige kwaliteitsproducten met een uitstekende prijs/kwaliteit verhouding staat Forest ook bekend om het hoge service niveau en het goede klantcontact. Op onze website is alle informatie ook terug te vinden: www.forestgroup.com

ENKELE BEKENDE EIGENSCHAPPEN VAN DE FOREST SYSTEMEN ZIJN:

- Hoogwaardige kwaliteit: Wij garanderen een lange levensduur.
- Comfort en stilte: Geruisloos openen en sluiten van gordijnen voor een serene en comfortabele omgeving.
- Voegt stijl toe aan ramen: Altijd een perfect hangend gordijn dankzij onze systemen, inclusief gemotoriseerde oplossingen.
- Slimme integratie: Te bedienen met app, spraak en domotica- en huisautomatiseringssystemen voor ultiem gemak.
- Duurzaamheid: Wij gebruiken minimaal 75% gerecycled aluminium.
- Unieke garantie: 10 jaar garantie.



Curtain engineering by Forest